

# SAN ANTONIO

---

Душова кабіна

Інструкція зі складання

## Вельмишановний Покупець!

Компанія **DOBAR GLASS** висловлює велику вдячність за Ваш вибір. Ми впевнені, що придбана Душова кабіна **DOBAR GLASS** відповідатиме усім Вашим вимогам. Ми постійно проводимо роботу з покращення технічних та якісних характеристик нашої продукції. Тому Ви можете бути впевнені, що придбана Душова кабіна відповідає всім будівельним та санітарним нормам, а також виготовлена у відповідності до Європейських технічних стандартів.

Компанія **DOBAR GLASS** залишає за собою право, без повідомлення користувача, вносити зміни до технічних, якісних характеристик конструкції та до його комплектації.

Переконливо рекомендуємо Вам, для уникнення непорозумінь, уважно ознайомитись з інструкцією по складанню Душової кабіни, а також з рекомендаціями по експлуатації Душової кабіни.

### **Забороняється:**

- використовувати Душову кабіну не за призначенням;
- встановлювати Душову кабіну на вулиці;
- використовувати абразивні та агресивні миючі засоби (які можуть містити ацетон, аміак, формальдегід, органічні розчинники, тощо) для чищення Душової кабіни.

### **Рекомендації щодо експлуатації Душової кабіни:**

- використовуйте звичайні та призначені для цього рідкі миючі засоби, а також м'які ганчірки задля догляду за Душовою кабіною;
- щоб позбутися вапняних відкладень від води на склі Душової кабіни використовуйте м'які ганчірки та оцет або теплий лимонний сік;
- використовуйте м'які ганчірки для видалення бруду з металевих частин Душової кабіни;
- після використання Душової кабіни слід залишити двері прочіненними на деякий час, задля її просихання а також, щоб уникнути появи неприємного запаху у кабіні;
- не рідше 2-х разів на рік оглядайте Душову кабіну та підтягуйте гвинти у кріпленнях.

### **Вимоги до складання Душової кабіни:**

- складання Душової кабіни повинно виконуватись кваліфікованими фахівцями;
- до початку встановлення Душової кабіни уважно ознайомтеся з інструкцією по складанню;
- до початку встановлення Душової кабіни уважно перевірте комплектацію та цілісність всіх складових елементів;
- до початку встановлення Душової кабіни уважно перевірте відповідність кольору, розмірів, вигляду придбаної Душової кабіни.

**Дотримуйтесь умов гарантії.**





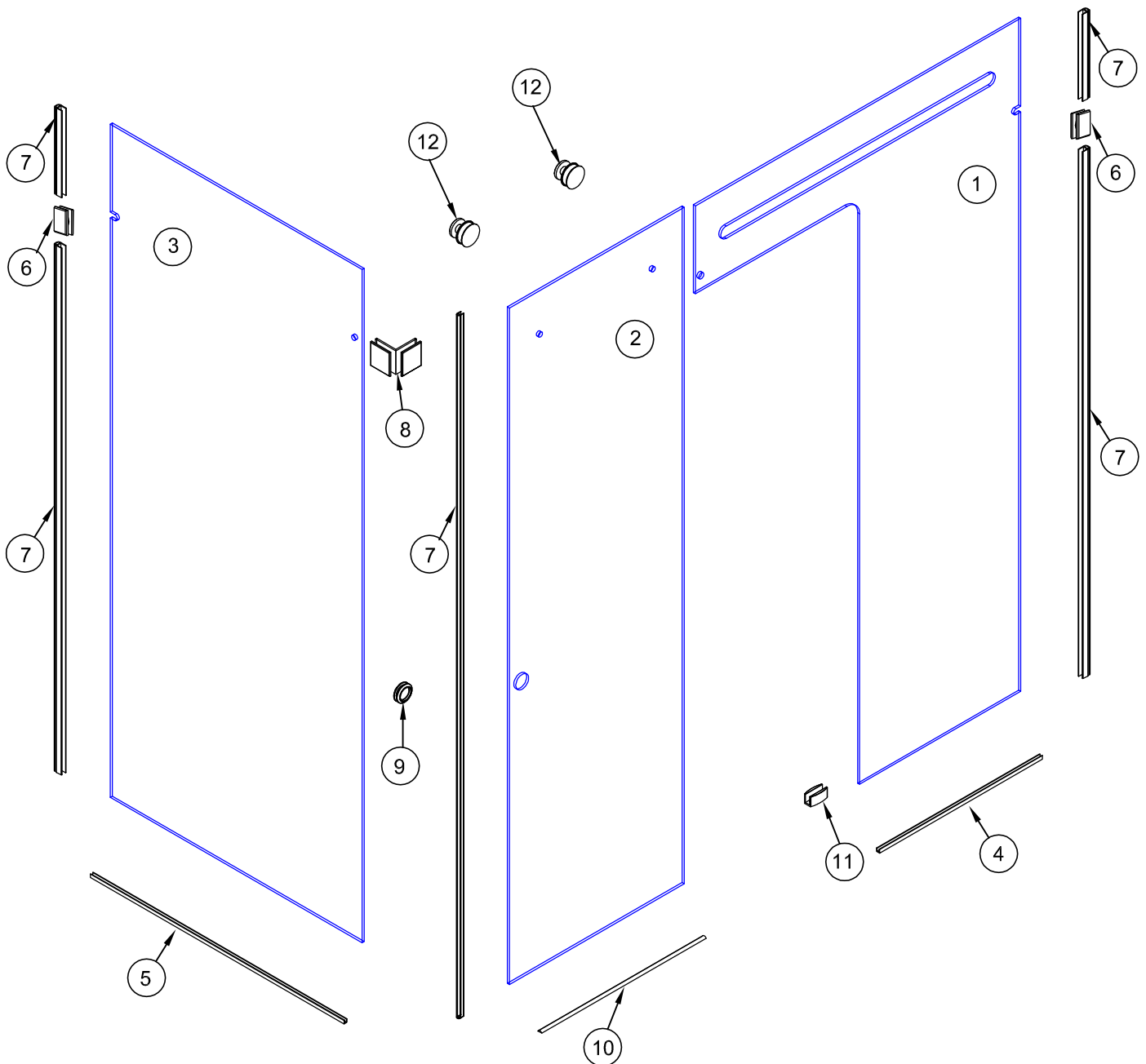





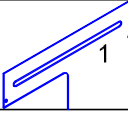
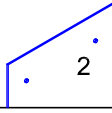
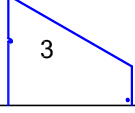



## Перелік інструменту і матеріалів необхідних при складанні душової kabіни

№ з/п	Найменування	№ з/п	Найменування
1	Олівець або фломастер	6	Електродріль або перфоратор
2	Рівень будівельний	7	Свердла для бетону діаметрами 6мм і 8 мм
3	Набір шестигранних ключів	8	Рулетка
4	Викрутка крестова	9	Ніж монтажний
5	Герметик силіконовий з пристроєм для видавлювання	10	Молоток



# Комплектація

## Душова кабіна SAN ANTONIO

№ з/п	Позначення	Найменування	Кількість
1		Скло дверної панелі	1
2		Скло двері	1
3		Скло бокової панелі	1
4		Профіль на підлогу дверної панелі	1
5		Профіль на підлогу бокової панелі	1
6		Тримач скла	2
7		Ущільнювач 212	5
8		Тримач скла кутовий	1
9		Ручка "Млинець" (комплект)	1
10		Поріжок	1
11		Нижня направляюча	1
12		Ролик	2
13		Дюбель 8x40	4
14		Шуруп 4,5x40	4
15		Дюбель 6x35	10
16		Шуруп 3x35	10

# 1. Встановлення профілей на підлогу.

1.1. Відміряйте відстані від стін до зовнішніх поверхонь профілей №4 та №5. Відстань до профілю №4 дорівнює ширині вибраного варіанту душової kabіни, а відстань до профілю №5 дорівнює розміру вхідної групи (мал.1).

1.2. Встановити на підлогу профілі №4 та №5 під прямими кутами до відповідних стін (мал.1).

1.3. Олівцем або фломастером проведіть розмітку місць свердлення отворів під дюбелі, використовуючи отвори у профілях для їх кріплення до підлоги (мал. 1).

1.4. Виконати свердлення отворів у підлозі згідно розмітці. Діаметр отворів 6 мм, глибина не менше 35 - 40 мм.

Вставити в отвори дюбелі №15. При необхідності використати молоток. (мал. 2)

1.5. На площини профілей №4 та №5, які будуть прилягати до підлоги, нанести шар силіконового герметіку.

1.6. Встановити профілі №4 та №5 на відповідні місця підлоги. Вставити в отвори шурупи №16 та вкрутити їх викруткою, закріпивши профілі на належних місцях на підлозі (мал.3).

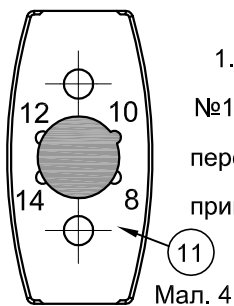

1.7. Перед встановленням нижньої направляючої №11 потрібно знизу направляючої виставити перемикач товщини скла дверей. У нашому прикладі - 10 мм (мал.4).

1.8. Встановити на підлогу нижню направляючу №11 з середини kabіни впритул до профілю №4. Передні торці направляючої та профілю №4 повинні бути в одній площині.

1.9. Олівцем або фломастером проведіть розмітку місць свердлення отворів під дюбелі по отворах у направляючій №11, для її кріплення до підлоги (мал.5).

1.10. Виконати свердлення отворів у підлозі згідно розмітці. Діаметр отворів 8 мм, глибина не менше 40 мм. Вставити в отвори дюбелі №13 (мал.5).

1.11. Встановити нижню направляючу №11 на місце. Вставити в отвори шурупи №14 та вкрутити їх викруткою.

1.12. Заготовку поріжка №10 обрізати у розмір між торцем профіля №4 і профілем №5.

Отриманий поріжок №10 приклеїти до підлоги силіконовим герметиком як продовження профілю №4 (мал.5).

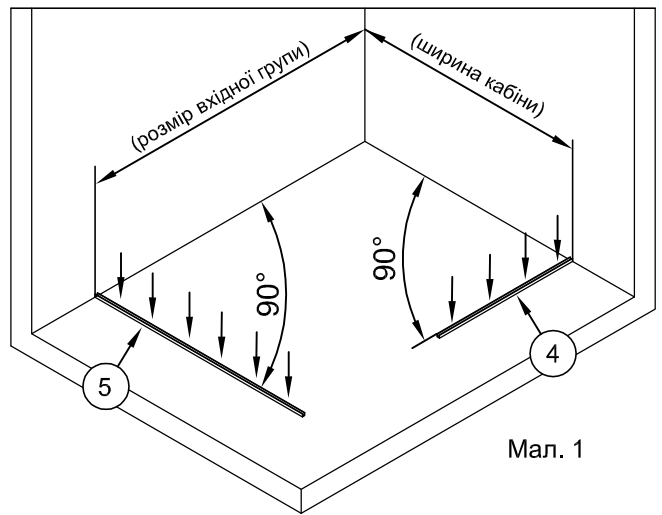

Мал. 1

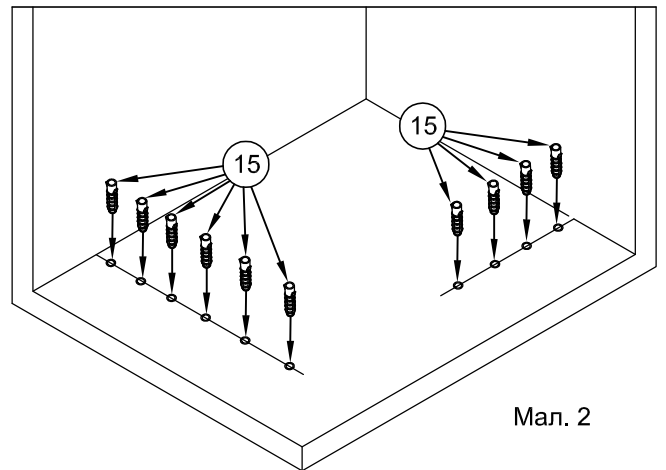

Мал. 2

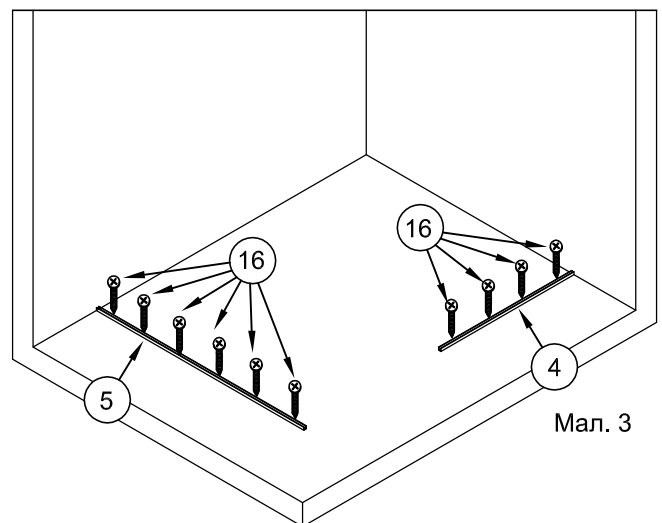

Мал. 3

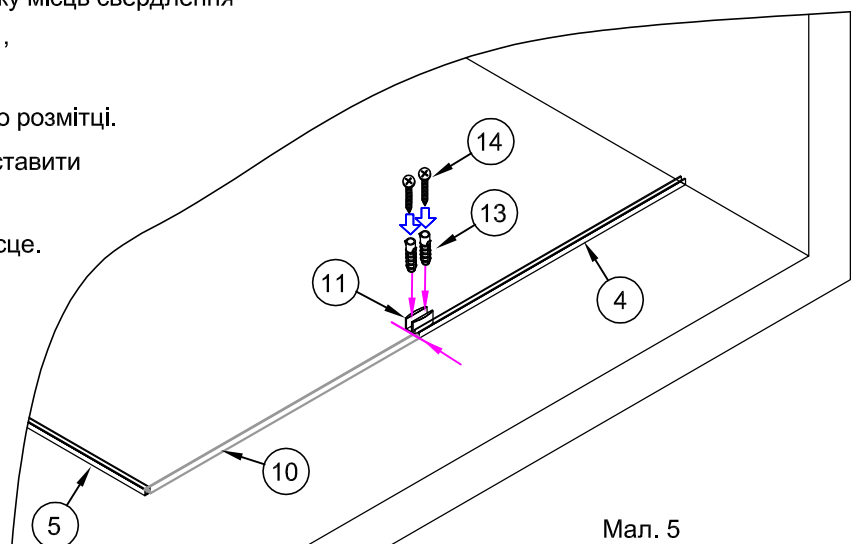

Мал. 5

## 2. Встановлення скляних панелей.

2.1. Шестигранним ключем розкрутити оба тримача скла №6 (мал.6).  
Встановити скляну панель №1 у профіль №4, панель №3 у профіль №5.  
Притиснути панелі до стін (мал.7).  
За допомогою рівня вирівняти панелі по вертикалі.

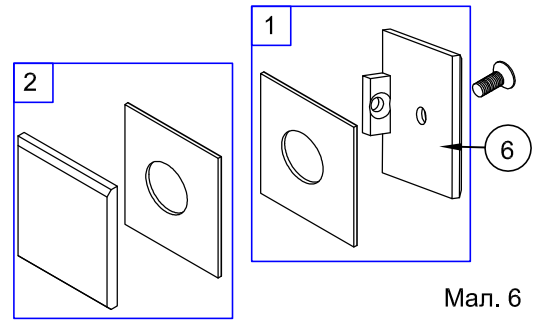

2.2. З внутрішньої сторони панелей у вирізи встановити комплекти 1 тримачів (мал.6). Відмітити на стінах місця отворів для кріплення тримачів №6 (мал.7).  
Відставити скляні панелі і тримачі у бік.

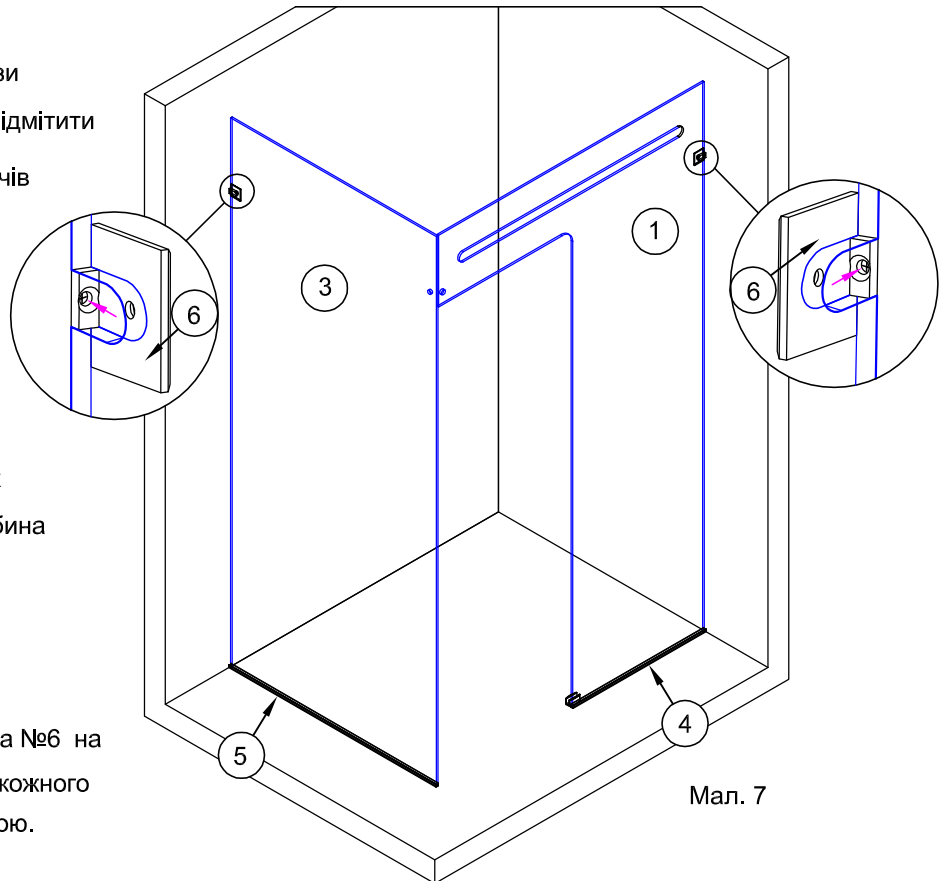

2.3. Виконати свердлення отворів в стінах згідно розмітці. Діаметр отворів 8 мм, глибина не менше 40 мм.

Вставити в отвори дюбелі №13. При необхідності використати молоток. (мал.7)

2.4. Встановити комплекти 1 тримачів скла №6 на відповідні місця на стінах. Вставити в отвір кожного тримача шуруп №14 та вкрутити їх викруткою.

2.5. Встановити ущільнювачі №7 на торці скляних панелей з боку стіни. Відрізки ущільнювача підрізати для щільного прилягання до тримачів №6 і до профілей №4 і №5 на підлозі (мал.8).

2.6. У середину профілей №4 і №5 нанести силіконовий герметик. Кількість герметика повинна бути розрахована на заповнення всіх щілин між профілем і склом.

2.7. Вставити скляні панелі №1 і №3 у відповідні профілі. Притиснути скло до стін і підлоги (мал.8).

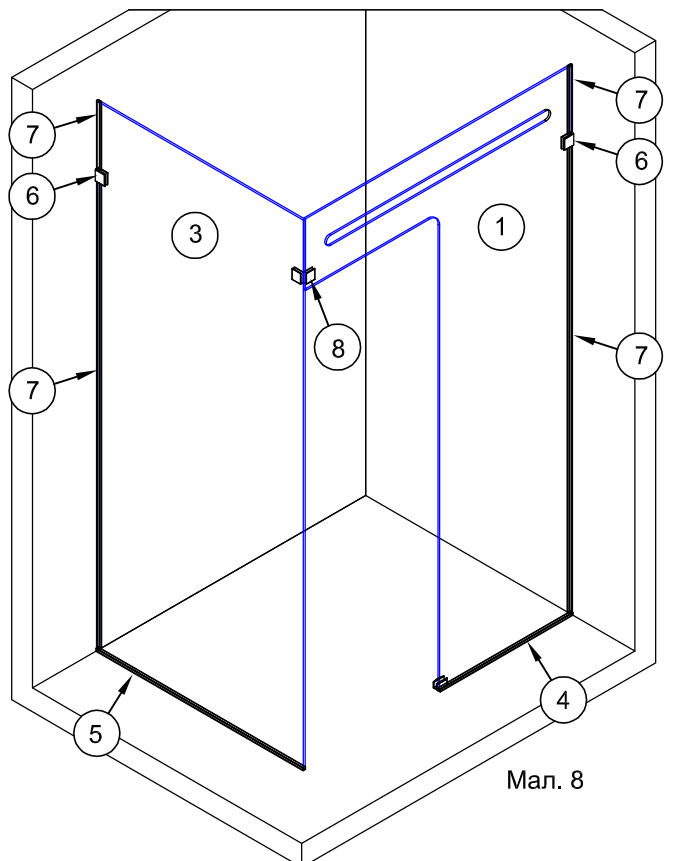

2.8. Встановити комплекти 2 тримачів (мал.6) з зовнішньої сторони скла і скрутити пакети 1, скло і пакети 2 гвинтом.

2.9. У отвори на панелях №1 і №3 встановити кутовий тримач скла №8 (мал.8). Ззовні встановити і прикрутити попередньо зняті фіксуєчі пластини.

### 3. Встановлення дверей.

3.1. Ролики №12 розібрати на деталі. Встановити ролики гумовою частиною у виріз під ролики на панелі №1.

Деталі роликів для кріплення дверей №2 у середину кабіни.

3.2. Скло дверної панелі нависити з середини кабіни на ролики встановлені на панелі №1. Нижній край дверей повинен заходити у нижню направляючу №11. З середини кабіни на ролики встановити кріпильні шайби та затягнути кріпильні гвинти, закріпивши двері на роликах.

3.3. В отвір для встановлення ручки на двері встановити та закріпити ручку №9. На торець дверей зі сторони ручки встановити ущільнювач №7. Знизу ущільнювач від нижнього торця дверей, зверху не доходячи до кутового тримача №8.

3.4. Зачинити двері впритул до бокової панелі №3. Якщо прилягання не щільне, тобто край дверей не паралельний склу панелі, провести регулювання роликів №12 (мал.9).

Для цього - відпустити гвинт кріпильної шайби, з торця шайби другим шестигранним ключем провести регулювання ексцентрику ролика в отворі з торця шайби. Після регулювання не виймаючи ключ з ексцентрику затягнути гвинт кріпильної шайби.

3.5. Час повного висихання герметика не менше 12 годин.

Після 12 годин висихання душовою кабіною можна користуватись.

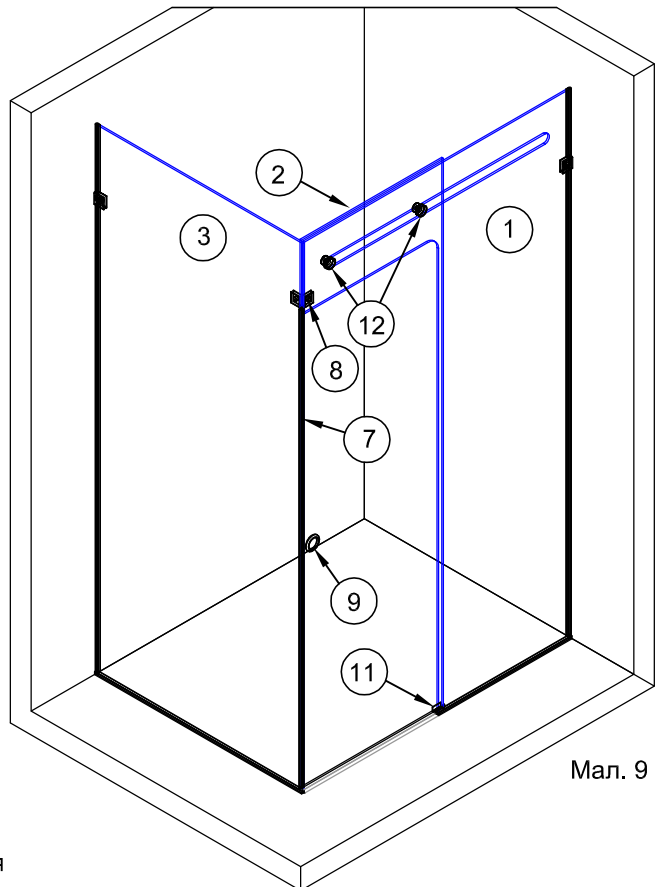

Мал. 9

## Талон на гарантійне обслуговування

- Важлива інформація! Гарантія дійсна виключно за наявності у власника виробу чітко заповненого гарантійного талону.
- Вимоги споживачів до торгівельної організації, щодо якості виробу **DOBAR GLASS** передбачені чинним законодавством України, можуть бути висунуті протягом гарантійного терміну вказаного в даному гарантійному талоні.
- Гарантійний термін на виробу **DOBAR GLASS**, починається від дати продажу, зазначеної в даному гарантійному талоні.
- При виконанні гарантійних ремонтів, гарантійний термін збільшується на час перебування виробу в ремонті. Зазначений термін обчислюється від дня звернення споживача в письмовому вигляді з вимогою про усунення недоліків.
- Гарантія не поширюється на виробу з недоліками, що виникли внаслідок порушення технічних вимог та правил, обумовлених в інструкції по експлуатації, правил встановлення, користування, експлуатації, транспортування, зберігання, дії третіх осіб.
- Гарантія не поширюється на виробу з дефектами виявленими на змонтованому товарі.
- Гарантія не поширюється на відпрацювання деталей та вузлів виробу, що підлягають механічному зносу (природний знос) (ущільнювачі, ручки, ролики, втулки та ін.).
- Гарантія не поширюється на виріб, якщо він має сліди несанкціонованих змін конструкції, за винятком випадків, обумовлених в інструкції зі встановлення виробу.
- Гарантія не поширюється на виріб з недоліками, що виникли в наслідок неналежного використання та догляду.
- Гарантія не поширюється на знос виробу при інтенсивному використанні.
- Гарантія не поширюється на виробу з дефектами які виникли за форс мажорних обставин дії непереборної сили (пожежа, землетрус, повінь та ін.).
- Гарантія не поширюється на виробу з дефектами які виникли внаслідок використання виробу в неприйнятних чи/або екстремальних умовах (баня, сауна та ін.).





**DOBAR  
GLASS**  
стеклянные конструкции

### Загальна інформація на виріб

Модель .....

Номер замовлення .....

Виробник **DOBAR GLASS**

Країна виробництва **Україна**

Дата виробництва .....

Гарантія ..... місяців від дати продажу

Штамп виробника .....

### Гарантійний талон

Назва торгової організації .....

Адреса торгової організації .....

Телефон торгової організації .....

Дата продажу .....

Продавець (П.І.Б.) .....

Підпис продавця .....

М.П. (торгової організації) .....

Споживач з умовами гарантійного обслуговування ознайомлений та згодний  
Виріб отримав у повній комплектації

Підпис споживача .....

**ВАЖЛИВО!** Без підписів споживача та продавця гарантія на даний виріб не поширюється.