

FARGO

Перегородка для душа

Инструкция по сборке

Уважаемый Покупатель!

Компания **DOBAR GLASS** выражает большую благодарность за Ваш выбор. Мы уверены, что приобретенная Душевая кабина **DOBAR GLASS** будет отвечать всем Вашим требованиям. Мы постоянно проводим работу по улучшению технических и качественных характеристик нашей продукции. Поэтому Вы можете быть уверены, что приобретенная Душевая кабина соответствует всем строительным и санитарным нормам, а также изготовлена в соответствии Европейским техническим стандартам.

Компания **DOBAR GLASS** оставляет за собой право, без уведомления пользователя, вносить изменения в технические и качественные характеристики конструкции изделия. Убедительно рекомендуем Вам, для избежания недоразумений, внимательно ознакомиться с инструкцией по сборке Душевой кабины, а также с рекомендациями по эксплуатации Душевой кабины.

Запрещается:

- использовать Душевую кабину не по назначению;
- устанавливать Душевую кабину на улице;
- использовать абразивные и агрессивные моющие средства (которые могут содержать уксус, аммиак, формальдегид, органические растворители, и др.) для чистки Душевой кабины.

Рекомендации по эксплуатации Душевой кабины:

- используйте обычные и предназначенные для этого жидкие моющие средства, а также мягкие ткани для ухода за Душевой кабиной;
- чтобы избавиться известковых отложений от воды на стекле Душевой кабины используйте мягкие ткани и уксус или тёплый лимонный сок;
- используйте мягкие ткани для удаления грязи с металлических частей Душевой кабины;
- после пользования Душевой кабиной оставить двери приоткрытыми для её высыхания а также избежания появления неприятного запаха а кабине;
- не реже 2-х раз в год осматривайте Душевую кабину и подтягивайте винты креплений.

Требования до сборки Душевой кабины:

- сборка Душевой кабины должна выполняться квалифицированными специалистами;
- перед установкой Душевой кабины внимательно ознакомьтесь с инструкцией по сборке;
- перед установкой Душевой кабины внимательно проверьте комплектацию и целостность всех деталей;
- перед установкой Душевой кабины внимательно проверьте соответствие цвета, размеров, вида приобретённой Душевой кабины.

Придерживайтесь условий гарантии.





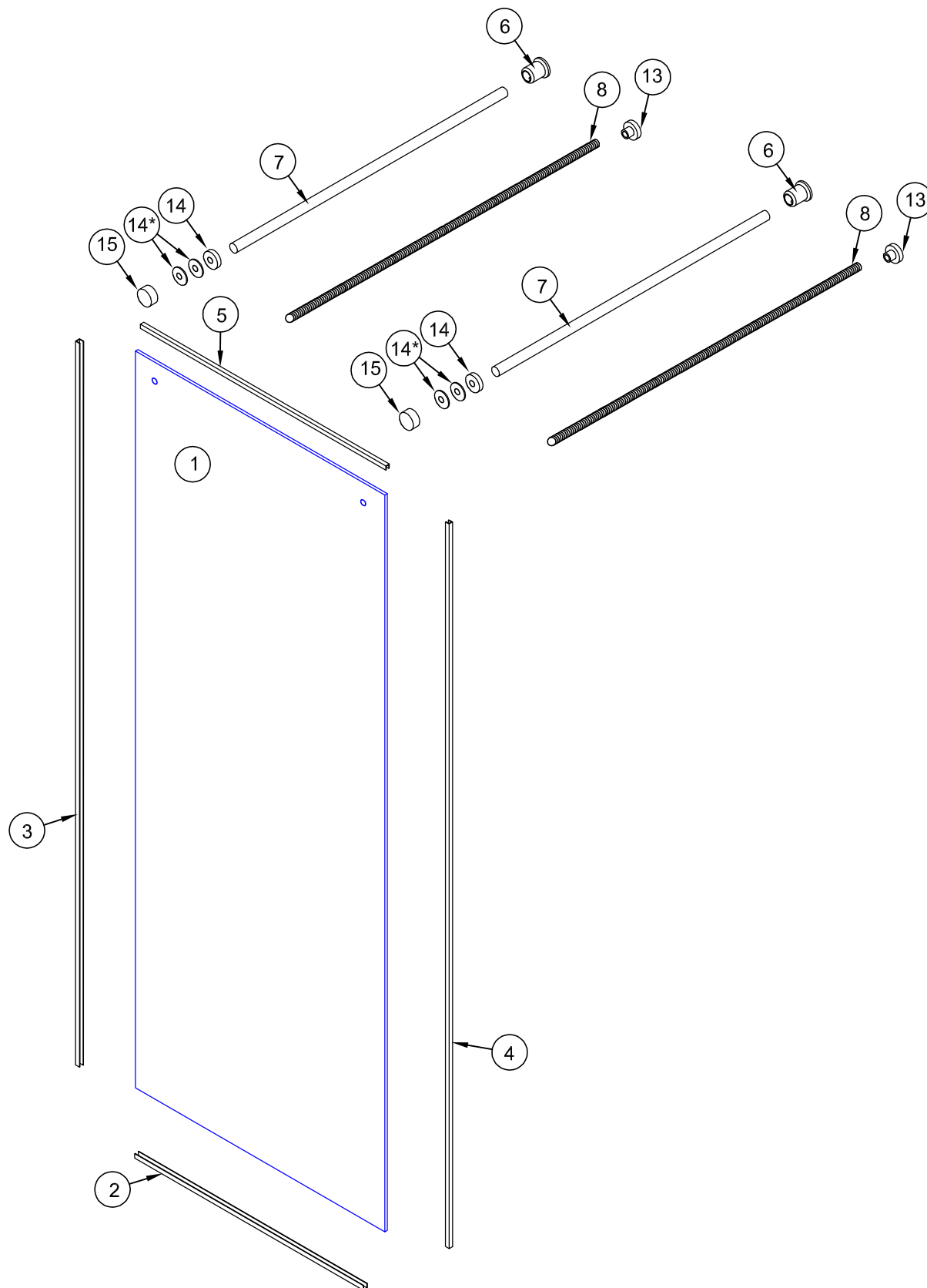





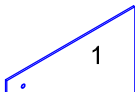



Перечень инструмента и материалов необходимых при сборке душевой кабины

№ п/п	Наименование	№ п/п	Наименование
1	Карандаш или фломастер	6	Электродрель или перфоратор
2	Уровень строительный	7	Сверла для бетона диаметрами 6мм и 8 мм
3	Набор шестигранных ключей	8	Рулетка
4	Отвертка крестовая	9	Нож монтажный (канцелярский)
5	Герметик силиконовый с устройством для выдавливания	10	Молоток



Комплектация

Перегородка для душа FARGO

№ п/п	Обозначение	Наименование	Кол.
1		Стекло	1
2		Профиль на пол	1
3		Профиль на боковой торец	1
4		Профиль на боковой торец	1
5		Профиль на верхний торец	1
6		Крепление штанга - стена	2
7		Штанга	2
8		Шпилька	2
9		Дюбель 8x40	2
10		Шуруп 4,5x40	2
11		Дюбель 6x35	6
12		Шуруп 3x35	6
13		Втулка	2
14		Шайба, прокладки	2+4
15		Заглушка	2

1. Установка профиля на пол.

1.1. Омерьте расстояние от стены до внешней поверхности профиля на пол №2. Расстояние равно размеру приобретенного Вами варианта перегородки для душа. В приведенном варианте - 1000 мм.

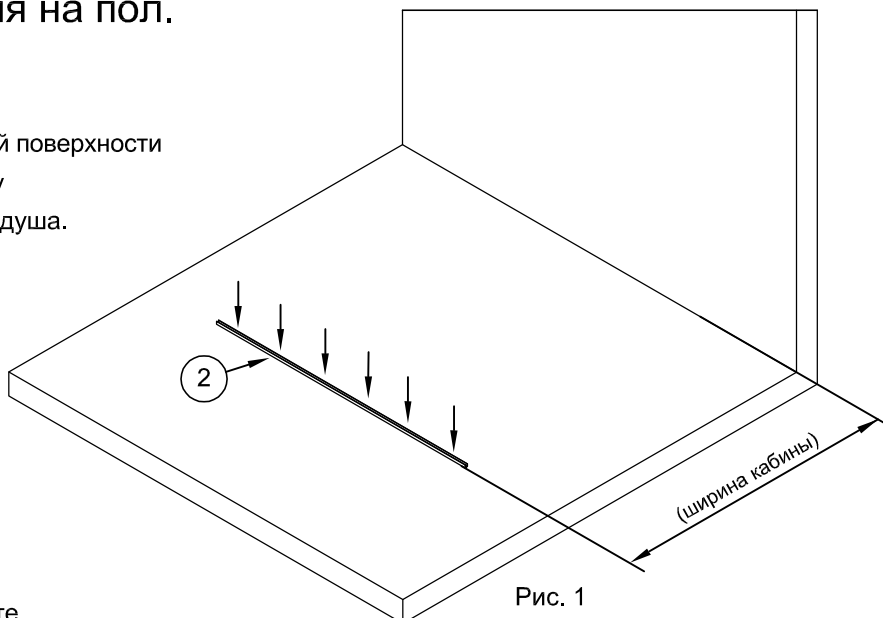

1.2. Карандашом или фломастером проведите разметку мест сверления отверстий под дюбели, используя отверстия в профиле №2 для их крепления (рис. 1).

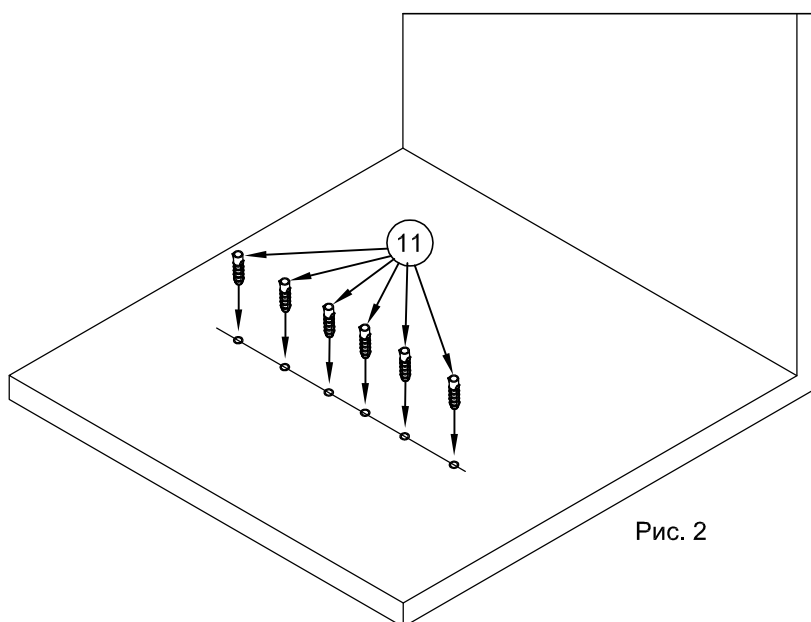

1.3. Выполнить сверление отверстий в полу по разметке. Диаметр отверстий 6мм, глубина не менее 35 - 40 мм.

Вставить в отверстия дюбели №11. При необходимости использовать молоток. (рис. 2)

1.4. На плоскость профиля №2, прилегающую к полу, нанести слой силиконового герметика.

1.5. Установить профиль №2 на пол. Вставить в отверстия шурупы №12 и вкрутить их отвёрткой, закрепив профиль на полу (рис.3).

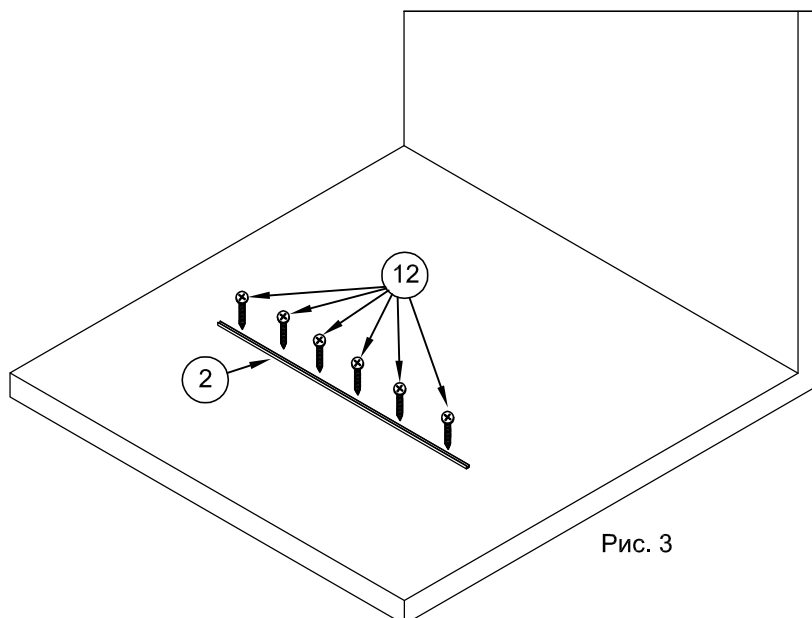

2. Установка стекла перегородки.

2.1. В середину профиля №2 нанести силиконовый герметик. Количество герметика рассчитать на заполнение всех щелей между профилями и стеклом (рис.4).

2.2. Вставить панель №1 в профиль №2. Прижать стекло к полу.



Рис. 4

3. Установка штанг.

3.1. Вставьте шпильки №8 в середину штанг №7. С другого края накрутите втулки №13 чтобы шпильки выходили до 2 мм. Втулки вставить в штанги. С переднего края на шпильки одеть шайбы №14 и по одной прокладке до упора (рис.5).

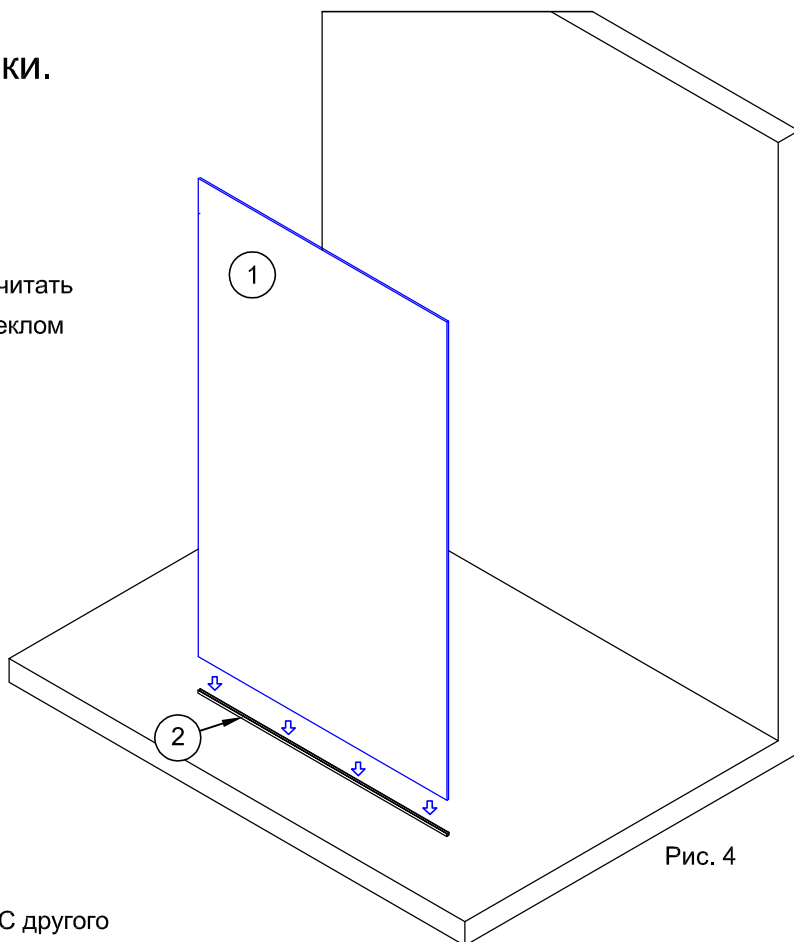

Рис. 5

3.2. Вставить штанги шпильками с прокладками №14 в отверстия на стекле панели (рис.8).

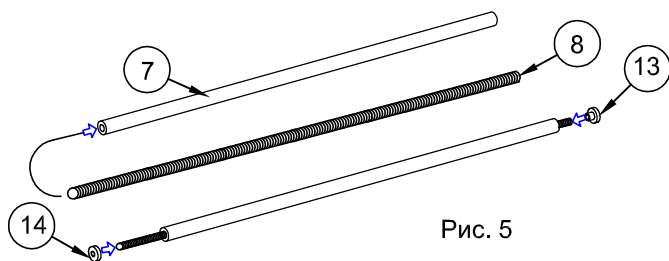

Рис. 6

3.3. При помощи уровня обеспечить горизонтальное положение штанг. На противоположной стене отметить положение осей штанг (рис.6).

3.4. Выполнить сверление отверстий в стене по разметке. Диаметр отверстий 8 мм, глубина не менее 40 мм.

Вставить в отверстия дюбели №9. При необходимости использовать молоток. (рис.7)

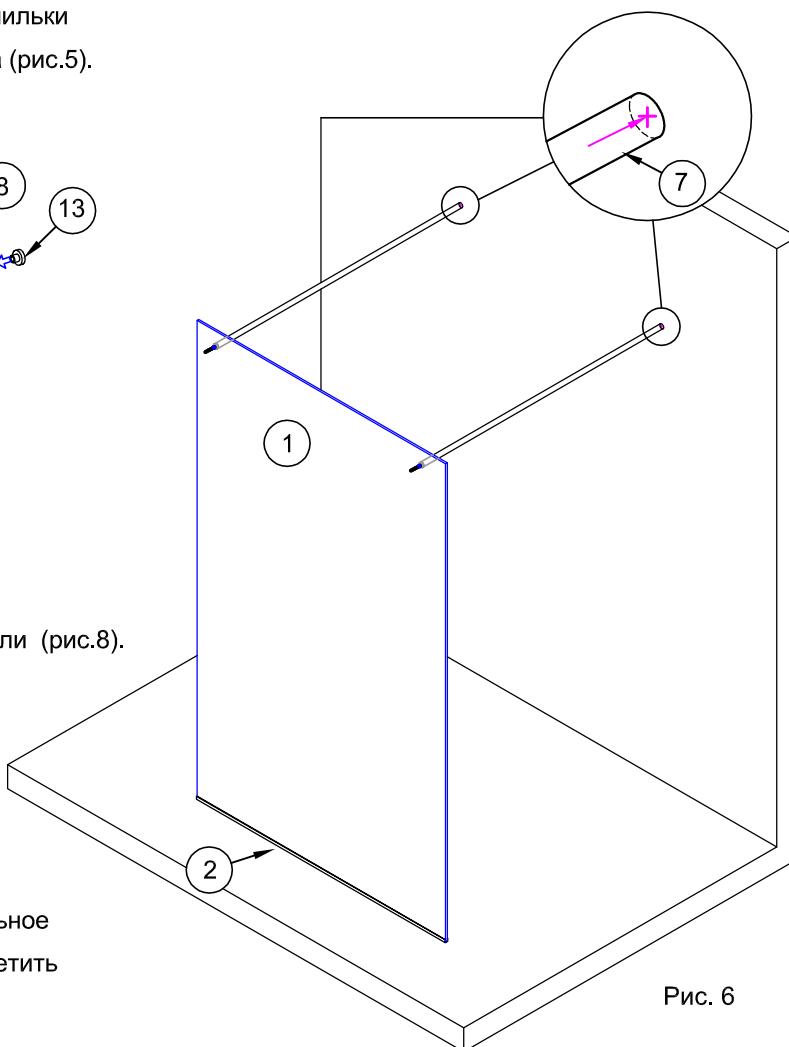
3.5. Установить крепления штанга-стена №6. Вставить в отверстия шурупы №10 и вкрутить их отвёрткой.

3.6. Собранные штанги вставить выступающими концами шпилек в отверстия стекла. Другие концы штанг завести в держатели штанга-стена №6. Снаружи на шпильки одеть вторые прокладки №14 и зафиксировать штанги на стекле заглушками №15 (рис.8).



Рис. 7

Выровнять вертикальное положение стекла панели. Зафиксировать положение штанг в креплениях №6, закрутив винты на креплениях шестигранным ключом (рис.8).

4. Установка профилей на стекло.

4.1. В середину профилей №3, №4 и №5 нанести силиконовый герметик. Количество герметика должно быть рассчитано на заполнение всех щелей между профилями и стеклом. (рис.8)

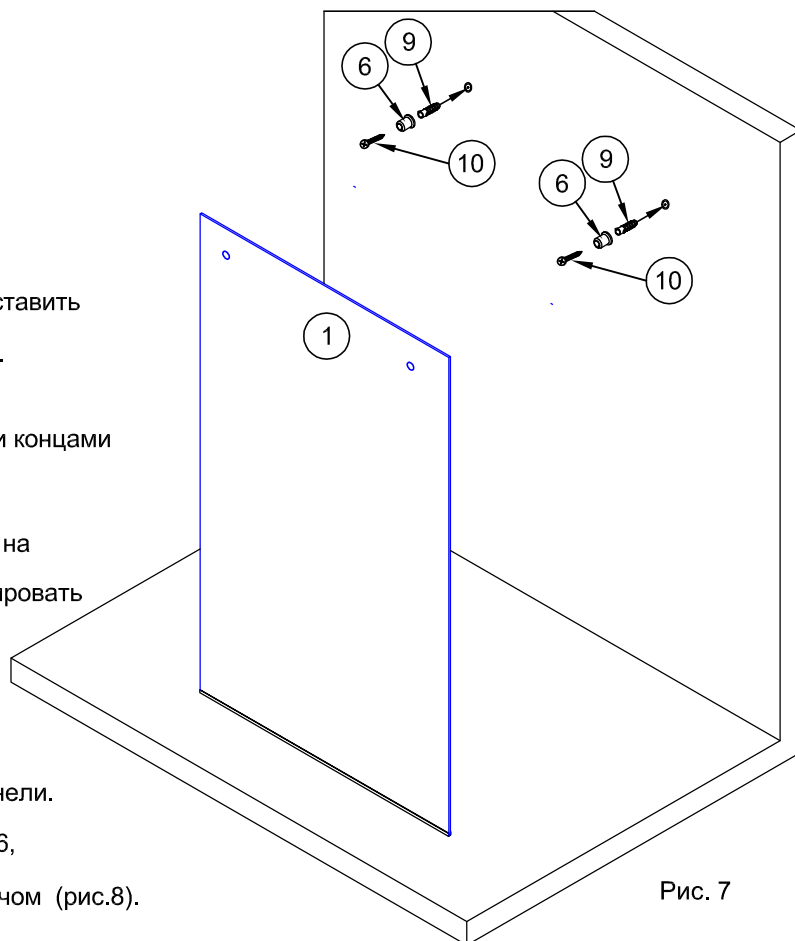
4.2. Установить профили №3 и №4 на боковые торцы стеклянной панели. Нижние торцы профилей вплотную к профилю №2 на полу. Лишний силикон удалить (рис.8).

4.3. Установить профиль №5 на верхний торец стеклянной панели. Торцы профиля №5 вплотную к профилям №3 и №4. Лишний силикон удалить (рис.8).



Рис. 8

Время полного высыхания герметика не менее 12 часов.

После 12 часов высыхания душевой кабиной можно пользоваться.

Талон на гарантийное обслуживание

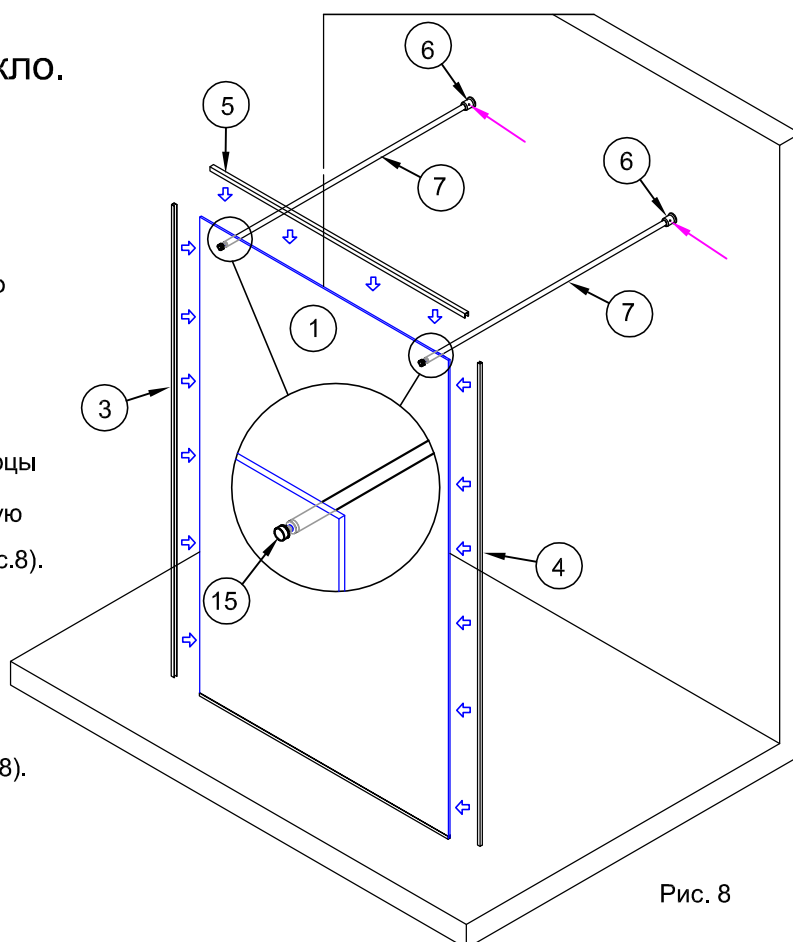
- Важная информация! Гарантия действительна исключительно при наличии у владельца изделия чётко заполненного гарантийного талона.
- Требования потребителей к торговой организации, по качеству изделия **DOBAR GLASS**, предусмотрены действующим законодательством Украины, могут быть выдвинуты в течении гарантийного срока указанного в данном гарантийном талоне.
- Гарантийный срок на изделия **DOBAR GLASS**, начинается с даты продажи, указанной в данном гарантийном талоне.
- При выполнении гарантийных ремонтов, гарантийный срок увеличивается на время пребывания изделия в ремонте. Указанный срок считается с дня обращения потребителя в письменном виде с требованием устранения недостатков.
- Гарантия не распространяется на изделия с недостатками, возникшими из-за нарушения технических требований и правил, приведенных в инструкции по эксплуатации, правил установки, пользования, эксплуатации, транспортировки, хранения, действий третьих особ.
- Гарантия не распространяется на изделия с дефектами обнаруженными на собранном товаре.
- Гарантия не распространяется на выработку деталей и узлов изделия, подверженных механическому износу (уплотнители, ручки, ролики, втулки и пр.).
- Гарантия не распространяется на изделие, если имеются следы изменения конструкции, за исключением оговоренных в инструкции по сборке изделия.
- Гарантия не распространяется на изделие с недостатками, возникшими в следствии ненадлежащего использования и ухода.
- Гарантия не распространяется на износ изделия при интенсивном использовании.
- Гарантия не распространяется на изделия с дефектами возникшими при форс мажорных обстоятельствах (пожар, землетрясение, потоп и др.).
- Гарантия не распространяется на изделия с дефектами возникшими в следствии использования изделия в неприемлемых или экстремальных условиях (баня, сауна и пр.).



DOBAR
GLASS
стеклянные конструкции

Общая информация об изделии

Модель
Номер заказа
Изготовитель **DOBAR GLASS**
Страна производства **Украина**
Дата изготовления
Гарантия месяцев от даты продажи

Штамп изготовителя

Гарантийный талон

Название торговой организации
Адрес торговой организации
Телефон торговой организации
Дата продажи
Продавец (Ф.И.О.)
Подпись продавца

М.П. (торговой организации)

Потребитель с условиями гарантийного обслуживания ознакомлен и согласен.
Изделие получил в полной комплектации.

Подпись потребителя

ВАЖНО! Без подписей потребителя и продавца гарантия на данное изделие не распространяется.